

# Enveloppen

## AANLEVERSPECIFICATIES ALGEMEEN

### Afloopgebied

- Maak de bestanden op met een afloopgebied van 3 mm rondom. Laat de achtergrond van het ontwerp doorlopen over het afloopgebied. Dit voorkomt witranden na het snijden. In het afloopgebied mogen geen teksten voorkomen.

### Kleurgebruik

- Maak full color bestanden op in CMYK.
- Gebruik voor diep zwart (rich black) de volgende opbouw: C50%; M40%; Y40%; en K100%. Gebruik diep zwart alleen voor grotere vlakken.
- Zorg dat de kleurdekking (het kleurpercentage van alle vier CMYK-kleuren bij elkaar opgeteld) in het ontwerp nooit hoger is dan 280%.
- Houd er rekening mee dat het gebruik van gekleurd papier invloed kan hebben op de kleuren van de bedrukking.
- Opmaak met witte contour ('stroke') of vulling ('fill') mag nooit op overdruk ('overprint') staan. Wit op overdruk vervalt namelijk in het uiteindelijke drukwerk.

### Tekst

- Tekst in het ontwerp altijd omzetten naar contouren/outlines.
- Gebruik geen lettergroottes van 6 pt of kleiner.

### Afbeeldingen en lijnen

- Gebruik afbeeldingen met een zo hoog mogelijke resolutie. Het liefst 300 dpi of meer, maar zeker niet minder dan 150 dpi.
- Lijnen/strepen mogen niet dunner zijn dan 0,25 pt. Diapositieve lijnen (witte lijnen op een gekleurde achtergrond) moeten tenminste een dikte van 0,5 pt hebben.

### Aanleveren

- Ontwerpen dienen als drukklaar pdf-bestand te worden aangeleverd met het PDF profiel PDF/X-1a:2001. De bestanden mogen niet uit meerdere lagen bestaan. Als pdf niet mogelijk is dan kan ook in jpg- of tiff-formaat worden aangeleverd.
- Lever het bestand aan inclusief afloopgebied maar zonder snijtekens en printmarkeringen.

# Enveloppen

## EXTRA AANLEVERSPECIFICATIES ENVELOPPEN

### Grijperwit (alleen bij offsetdruk)

- Het grijperwit (de blauwe balken op de werktekeningen met een breedte van 11 mm) kan NIET worden bedrukt. Als er meerdere blauwe balken op de werktekening staan, kan daartussen een keuze worden gemaakt bij het ontwerp.
- Als het grijperwit aan de bovenzijde zit, is er - vanwege het klapperen van de envelop - kans op niet sluitende bedrukking onderaan de envelop. Hier moet rekening mee worden gehouden bij de opmaak.
- Het is niet mogelijk om het grijperwit aan de tegenliggende zijde van de klep toe te passen.
- De plaats van het grijperwit als opmerking bij de bestelling plaatsen.

### Digitale bedrukking



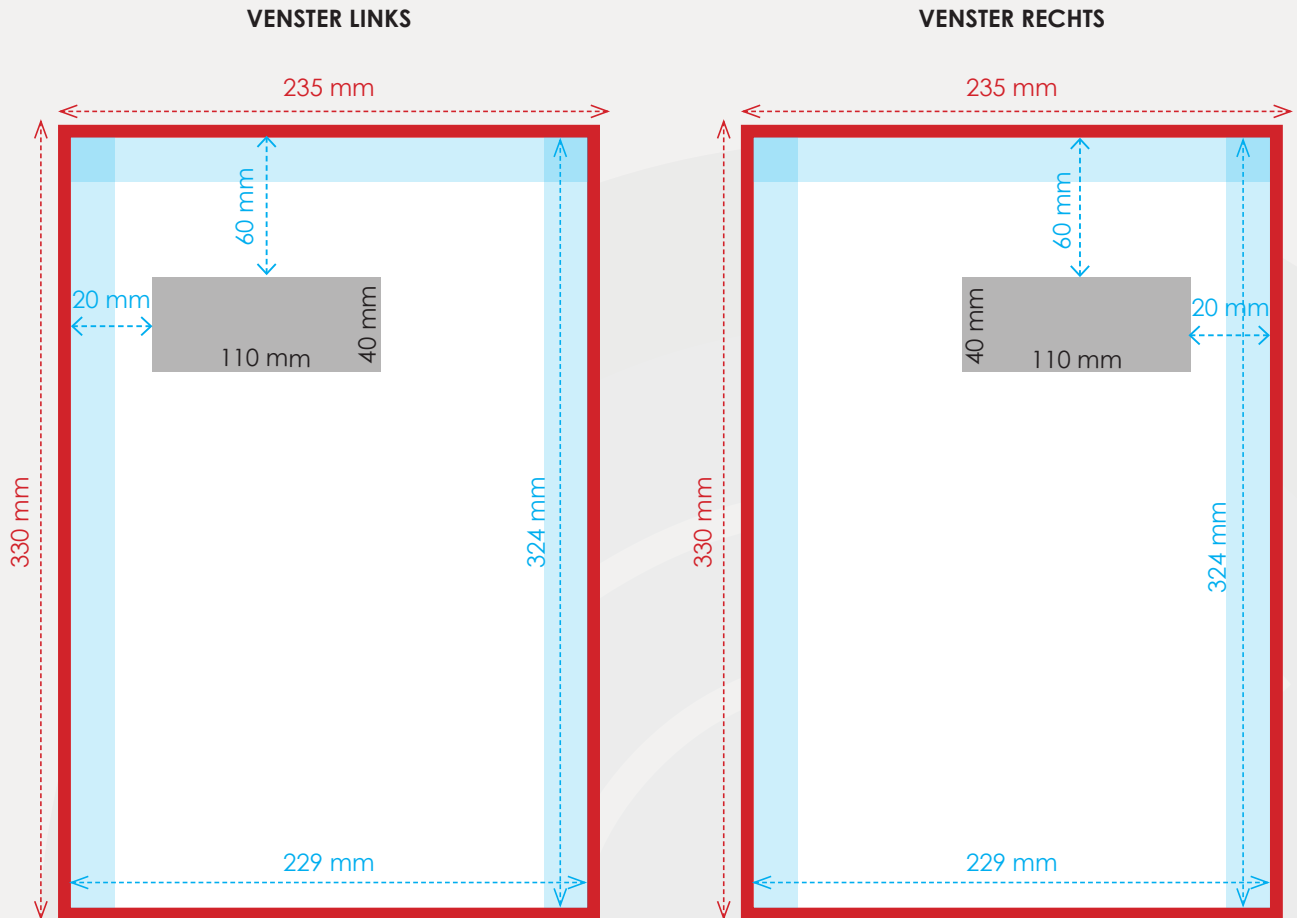

- Bij digitale bedrukking is geen aflopende druk mogelijk. De afmetingen van het ontwerp zijn dus gelijk aan het formaat van de envelop. De markeringen voor het afloopgebied en het grijperwit zijn voor digitale druk niet van toepassing.
- Houd er wel rekening mee dat de randen van de envelop niet bedrukt kunnen worden.

# WERKTEKENINGEN

## ENVELOP C4



-  [Klik hier voor de Indesign template zonder venster](#)
-  [Klik hier voor de Indesign template venster rechts](#)
-  [Klik hier voor de Indesign template venster links](#)

-  = afloopgebied
-  = afmeting excl. afloop
-  = afmeting incl. afloop
-  = grijperwit 11 mm (1 zijde naar keuze)
-  = positie venster (optioneel)

Het afloopgebied moet in het ontwerp worden opgenomen maar wordt niet afgedrukt.  
Afloopgebied en grijperwit zijn bij digitale druk niet van toepassing.  
Bij digitale druk wordt 10 mm rondom de randen niet afgedrukt.

# WERKTEKENINGEN

## ENVELOP C5



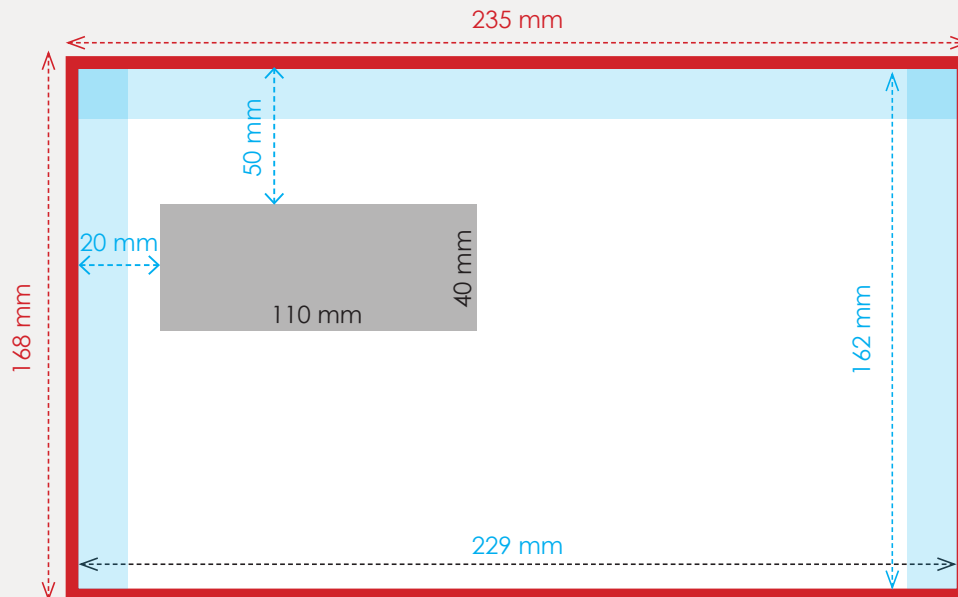

### VENSTER LINKS

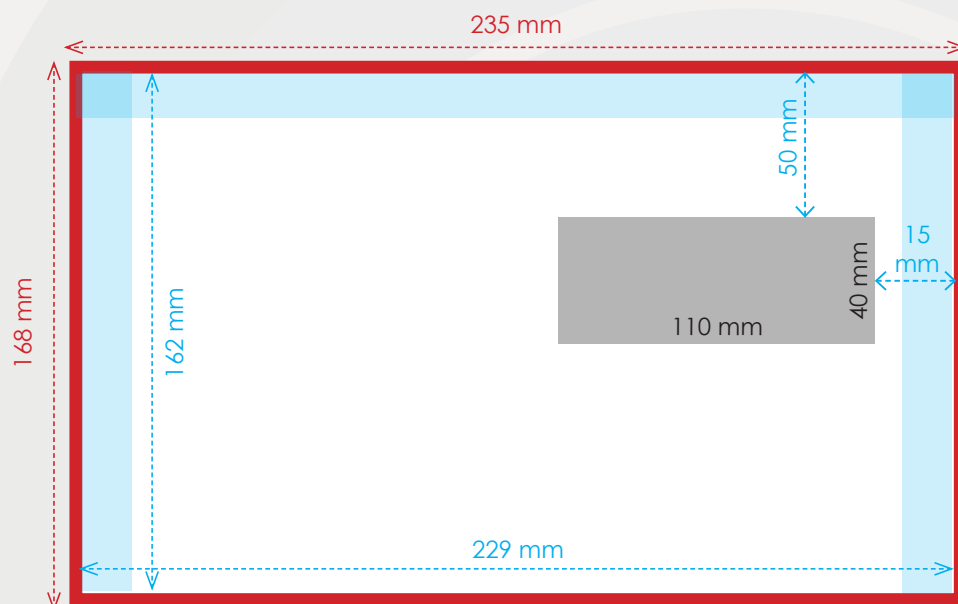

### VENSTER RECHTS



-  [Klik hier voor de Indesign template zonder venster](#)
-  [Klik hier voor de Indesign template venster rechts](#)
-  [Klik hier voor de Indesign template venster links](#)

-  = afloopgebied
-  = afmeting excl. afloop
-  = afmeting incl. afloop
-  = grijperwit 11 mm (1 zijde naar keuze)
-  = positie venster (optioneel)

Het afloopgebied moet in het ontwerp worden opgenomen maar wordt niet afgedrukt. Afloopgebied en grijperwit zijn bij digitale druk niet van toepassing. Bij digitale druk wordt 10 mm rondom de randen niet afgedrukt.

# WERKTEKENINGEN

## ENVELOP C5/6



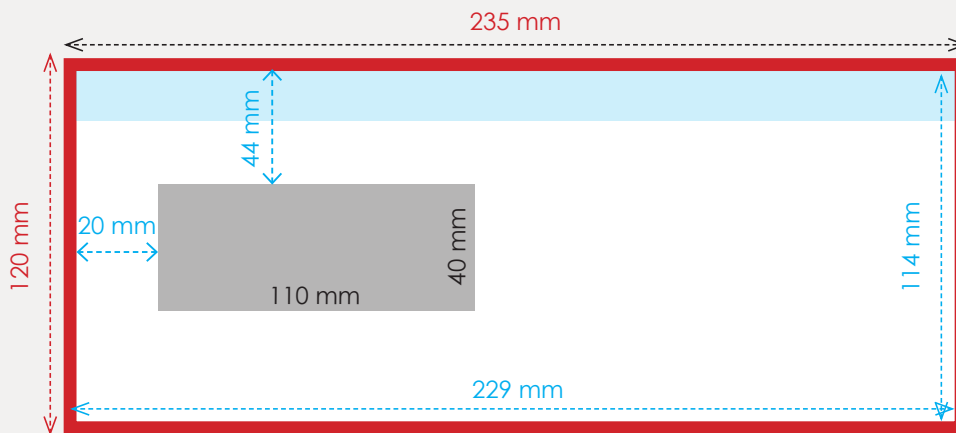

### VENSTER LINKS

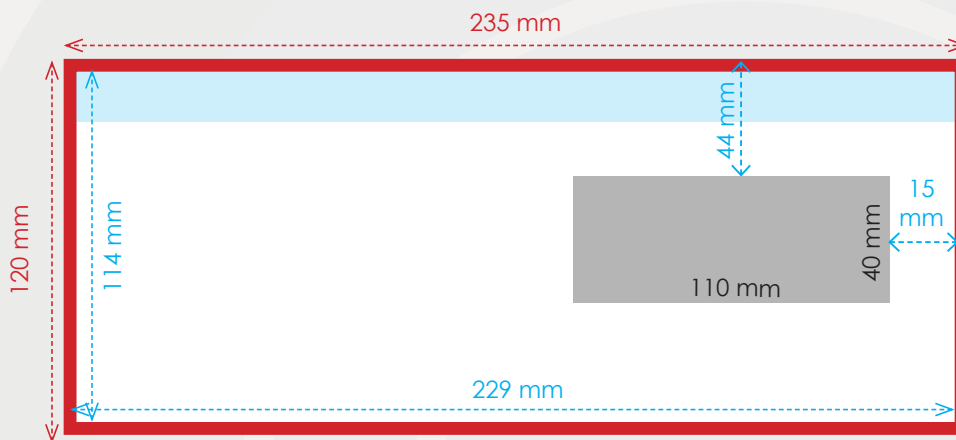

### VENSTER RECHTS



-  Klik hier voor de Indesign template zonder venster
-  Klik hier voor de Indesign template venster rechts
-  Klik hier voor de Indesign template venster links

-  = afloopgebied
-  = afmeting excl. afloop
-  = afmeting incl. afloop
-  = grijperwit 11 mm (1 zijde naar keuze)
-  = positie venster (optioneel)

Het afloopgebied moet in het ontwerp worden opgenomen maar wordt niet afgedrukt.  
Afloopgebied en grijperwit zijn bij digitale druk niet van toepassing.  
Bij digitale druk wordt 10 mm rondom de randen niet afgedrukt.

# WERKTEKENINGEN

## ENVELOP EA4

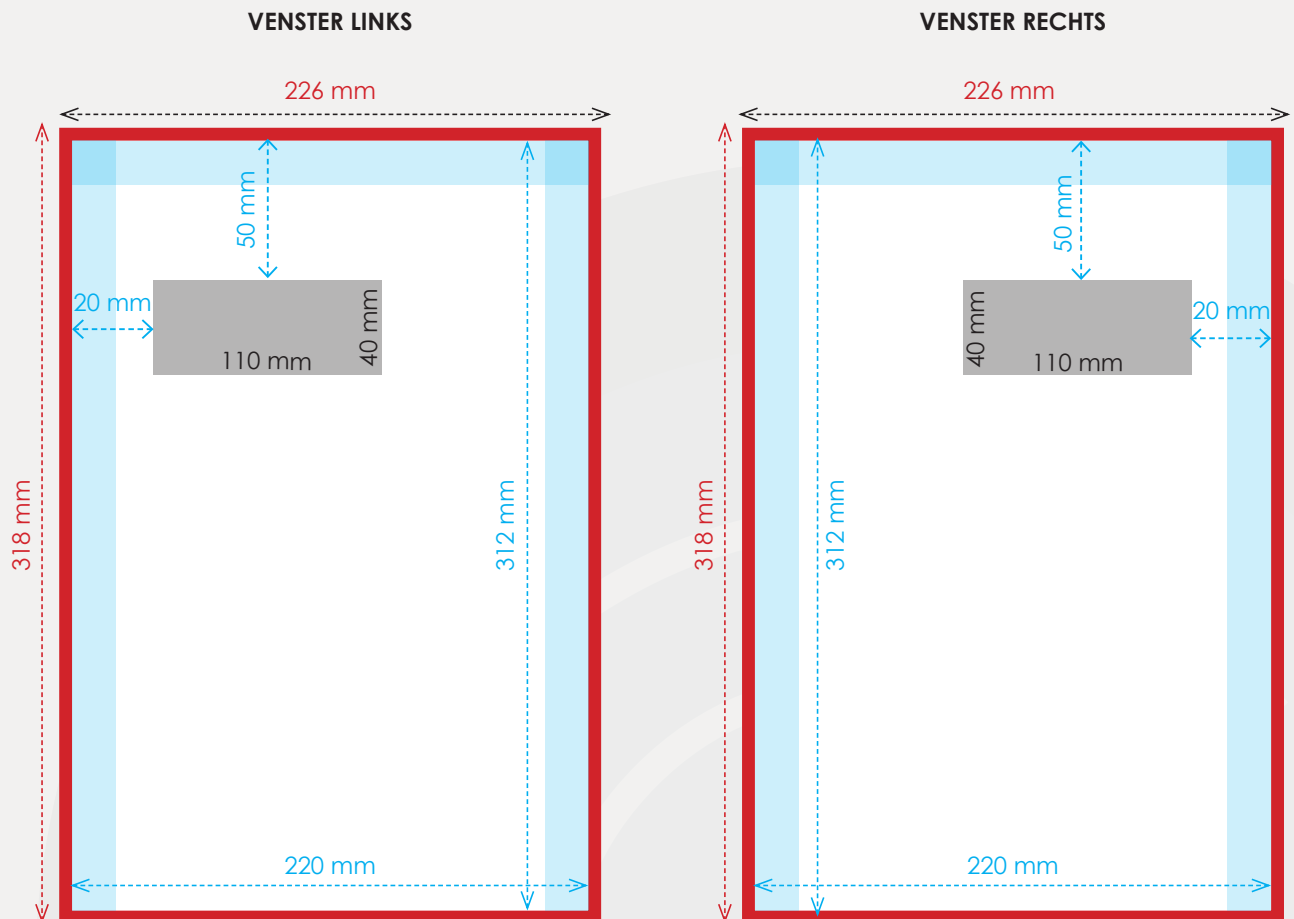

- ☰ [Klik hier voor de Indesign template zonder venster](#)
- ☰ [Klik hier voor de Indesign template venster rechts](#)
- ☰ [Klik hier voor de Indesign template venster links](#)

- ▬ = afloopgebied
- ↔ = afmeting excl. afloop
- ↔ = afmeting incl. afloop
- = grijperwit 11 mm (1 zijde naar keuze)
- = positie venster (optioneel)

Het afloopgebied moet in het ontwerp worden opgenomen maar wordt niet afgedrukt.  
Afloopgebied en grijperwit zijn bij digitale druk niet van toepassing.  
Bij digitale druk wordt 10 mm rondom de randen niet afgedrukt.

# WERKTEKENINGEN



## ENVELOP EA5

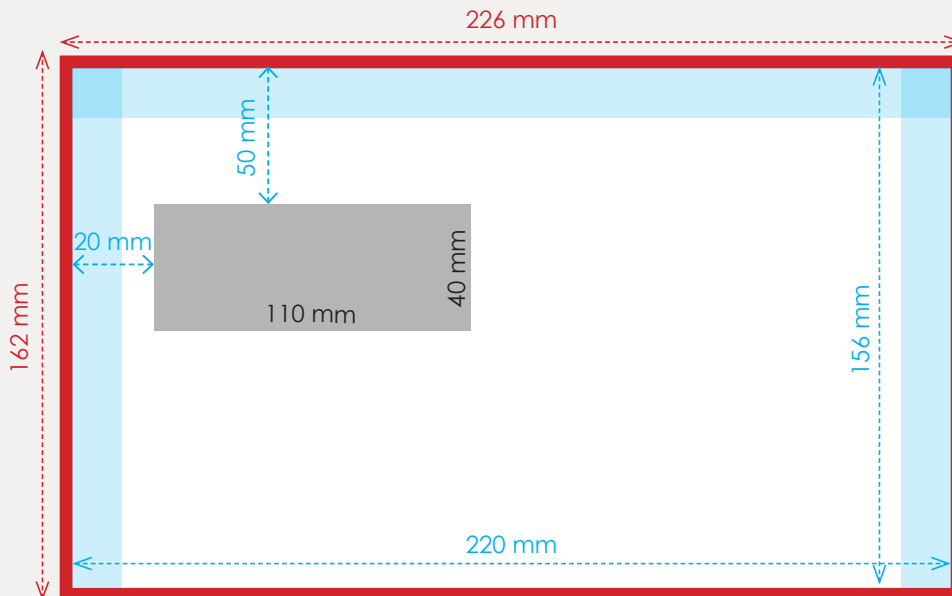

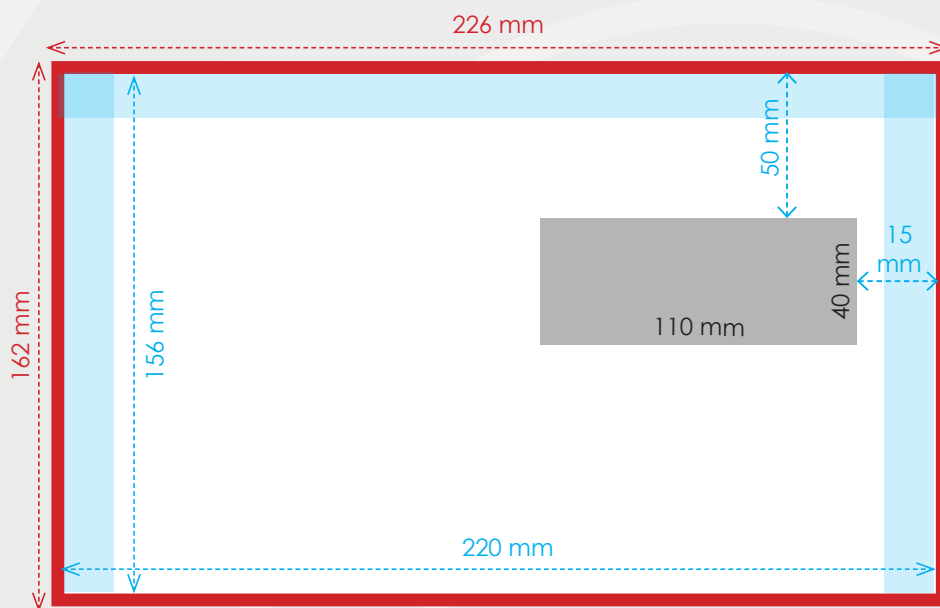

### VENSTER LINKS



### VENSTER RECHTS



-  [Klik hier voor de Indesign template zonder venster](#)
-  [Klik hier voor de Indesign template venster rechts](#)
-  [Klik hier voor de Indesign template venster links](#)

-  = afloopgebied
-  = afmeting excl. afloop
-  = afmeting incl. afloop
-  = grijperwit 11 mm (1 zijde naar keuze)
-  = positie venster (optioneel)

Het afloopgebied moet in het ontwerp worden opgenomen maar wordt niet afgedrukt.  
Afloopgebied en grijperwit zijn bij digitale druk niet van toepassing.  
Bij digitale druk wordt 10 mm rondom de randen niet afgedrukt.



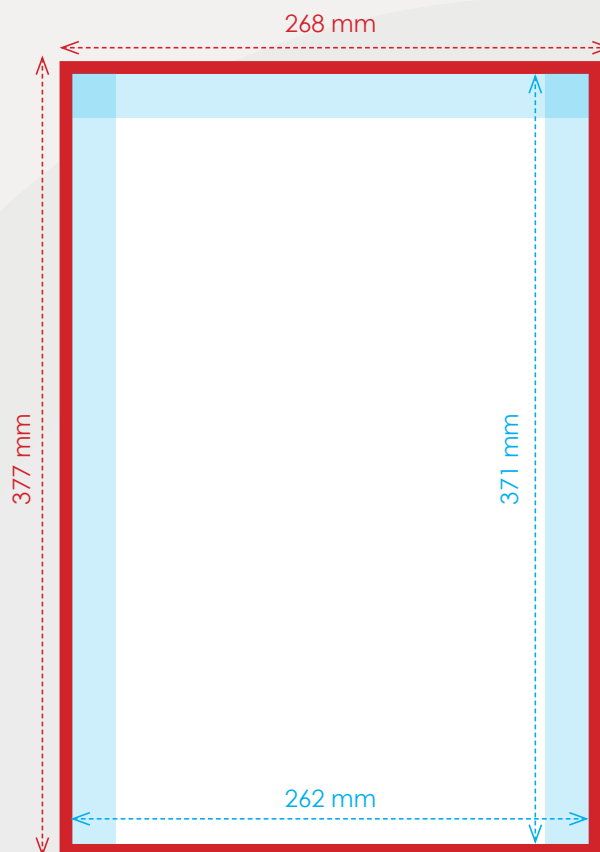

# WERKTEKENINGEN

## ENVELOP EB4

GEEN VENSTER



 [Klik hier voor de Indesign template](#)

-  = afloopgebied
-  = afmeting excl. afloop
-  = afmeting incl. afloop
-  = grijperwit 11 mm (1 zijde naar keuze)
-  = positie venster (optioneel)

Het afloopgebied moet in het ontwerp worden opgenomen maar wordt niet afgedrukt.  
Afloopgebied en grijperwit zijn bij digitale druk niet van toepassing.  
Bij digitale druk wordt 10 mm rondom de randen niet afgedrukt.





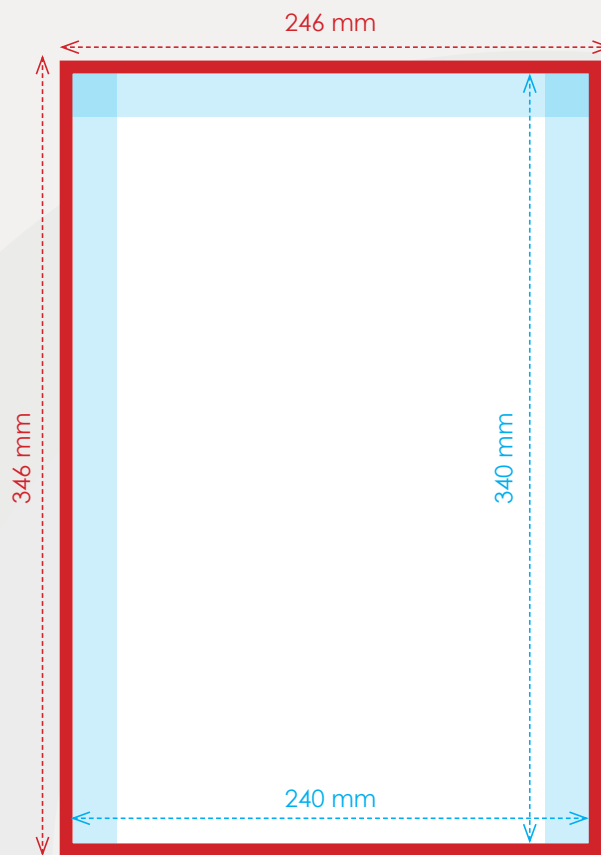

# WERKTEKENINGEN

## ENVELOP EC4

GEEN VENSTER



 [Klik hier voor de Indesign template](#)

-  = afloopgebied
-  = afmeting excl. afloop
-  = afmeting incl. afloop
-  = grijperwit 11 mm (1 zijde naar keuze)
-  = positie venster (optioneel)

Het afloopgebied moet in het ontwerp worden opgenomen maar wordt niet afgedrukt.  
Afloopgebied en grijperwit zijn bij digitale druk niet van toepassing.  
Bij digitale druk wordt 10 mm rondom de randen niet afgedrukt.